

Käyttö

Pesukone

**WH6-7, WH6-8, WH6-11, WH6-14,
WH6-20, WH6-27, WH6-33**

Compass Pro

Tyyppi W3....



Electrolux
PROFESSIONAL

Sisältö

Sisältö

1	Turvaohjeet.....	5
1.1	Yleiset turvallisuusohjeet.....	6
1.2	Vain kaupalliseen käyttöön.....	6
1.3	Tekijänoikeudet.....	6
1.4	Merkinnät.....	6
2	Takuuehdot ja poissulkemiset.....	7
3	Ohjelman kuvaus.....	8
3.1	Yleistä.....	8
3.2	Ohjelman kuvaus.....	8
3.3	Lisätoimintopainikkeet.....	10
4	Käsitteleminen.....	11
4.1	Kuorma.....	11
4.2	Pesuaine.....	11
4.3	Koneen käynnistäminen.....	13
4.3.1	AHL.....	13
4.3.2	Moppi.....	14
4.3.3	Hygienia.....	15
4.3.4	Ravintola.....	16
4.3.5	Retkeily.....	17
4.3.6	Kolikkokäyttöiset koneet.....	18
4.4	Lisätoiminnot.....	19
4.5	Ohjelman päätyttyä.....	20
5	Ajastin.....	21
6	Vikakoodit.....	23
7	Huolto.....	24
7.1	Yleistä.....	24
7.2	Aika huoltaa -ilmoitus.....	24
7.3	Päivittäin.....	24
7.4	Pesuainesäiliö.....	24
7.4.1	Kalkinpoisto.....	24
7.5	Tyhjennys.....	25
7.6	Vedentulo.....	25
7.7	Moppiosien puhdistaminen.....	26
7.8	Huoltotoimet, jotka saa suorittaa ainoastaan valtuutettu asentaja.....	26
8	Tietoja hävittämisestä.....	27
8.1	Laitteen hävittäminen käyttöiän päättyessä.....	27
8.2	Pakkauksen hävittäminen.....	27

Valmistaja pidättää oikeuden rakennetta ja materiaaleja koskeviin muutoksiin.

1 Turvaohjeet

- Huoltotöitä saa tehdä ainoastaan valtuutettu asentaja.
- Käytä vain hyväksytyjä varaosia, varusteita ja kulutusmateriaalia.
- Käytä vain tekstiilien vesipesuun tarkoitettua pesuainetta. Älä koskaan käytä kuivapesuaineita.
- Koneeseen kytketään uudet vesiletkut. Käytettyjä vesiletkuja ei saa käyttää.
- Koneen luukun lukkoa ei missään olosuhteissa saa ohittaa.
- Ilmoita laitteessa mahdolliset esiin tulevat ongelmat vastaavalle henkilölle mahdollisimman pian. Tämä on tärkeää sekä oman turvallisuutesi että muiden turvallisuuden vuoksi.
- **ÄLÄ TEE MUUTOKSIA TÄHÄN LAITTEESEEN.**
- Koneen virransaanti on katkaistava huollon ja osienvaihdon ajaksi.
- Kun virta on katkaistu, käyttäjän on varmistettava, että kone on kytketty irti verkkovirrasta (pistoke on irrotettu ja sitä ei kytketä takaisin) kaikissa pisteissä, joihin käyttäjällä on pääsy. Jos tämä ei ole mahdollista koneen rakenteen tai kokoonpanon takia, irtikytketty katkaisija on lukittava erotusasentoon.
- Noudata sähköasennus periaatteita ja: kiinnitä ensin moninapainen kytkin koneeseen asennuksen ja huollon helpottamiseksi.
- Mikäli koneen arvokilvessä on erilainen nimellisjännite tai nimellistaajuus (erotettu merkillä /), asennusoppaasta löytyvät ohjeet koneen asettamiseksi toimimaan vaaditulla nimellisjännitteellä tai nimellistaajuudella.
- Kiinteästi asennetuissa laitteissa, joita ei voi kytkeä irti verkkovirrasta ylijänniteluokan III mukaisella moninapaisella, hyväksytyyn katkaisuvälin kytkimellä, laitteen kiinteään kaapelointiin on asennettava sähköasennusmääräysten mukainen menetelmä laitteen irrottamiseen virransyötöstä.
- Pohjassa olevia aukkoja ei saa peittää matolla.
- Kuivien vaatteiden maksimipaino: WH6–7: 7.5 kg, WH6–8: 8.5 kg, WH6–11: 11.5 kg, WH6–14: 14.5 kg, WH6–20: 21 kg, WH6–27: 27.5 kg, WH6–33: 36.5 kg.
- A-painotuksella mitattu äänenpainetaso työpisteissä:
 - Pesu: WH6–7: <70 dB(A), WH6–8: <70 dB(A), WH6–11: <70 dB(A), WH6–14: <70 dB(A), WH6–20: <70 dB(A), WH6–27: <70 dB(A), WH6–33: <70 dB(A).
 - Linkous: WH6–7: <70 dB(A), WH6–8: <70 dB(A), WH6–11: <70 dB(A), WH6–14: <70 dB(A), WH6–20: <70 dB(A), WH6–27: <70 dB(A), WH6–33: <70 dB(A).
- Syöttöveden maksimipaine: 1000 kPa
- Veden pienin tulopaine: 50 kPa
- Muut vaatimukset seuraavissa maissa: AT, BE, BG, HR, CY, CZ, DK, EE, FI, FR, DE, GR, HU, IS, IE, IT, LV, LT, LU, MT, NL, NO, PL, PT, RO, SK, SI, ES, SE, CH, TR, UK:
 - Laitetta voi käyttää yleisessä tilassa, jos siihen on asennettu tehtaalla jokin seuraavista ohjelmista: 6A01, 6A08, 6L01, 6L02, 6G05, 6G06, 6R01, 6C01, 6L31, 6L33 ja 6L12.
 - Tätä laitetta voivat käyttää yli 8-vuotiaat lapset ja henkilöt, joiden fyysiset, aistimelliset tai henkiset kyvyt ovat rajoittuneita tai joiden kokemus tai tietämys on puutteellinen, mikäli heidän turvallisuudestaan vastuussa oleva henkilö valvoo heitä tai ohjaa heitä laitteen käytössä ja mikäli he ymmärtävät laitteen käyttöön liittyvät vaarat. Lapset eivät saa leikkiä laitteella. Lapset eivät saa käyttää laitetta tai puhdistaa sitä ilman valvontaa.

- Muut vaatimukset muissa maissa:

- Laitetta ei ole tarkoitettu sellaisten henkilöiden (mukaan lukien lapset) käyttöön, joiden fyysiset, aistimelliset tai henkiset kyvyt ovat rajoittuneita tai joiden kokemus tai tietämys on puutteellinen, ellei heidän turvallisuudestaan vastuussa oleva henkilö valvo heitä tai ohjaa heitä laitteen käytössä. Lapsille on kerrottava, ettei koneella saa leikkiä.
- Tämä laite on tarkoitettu käytettäväksi kotitaloudessa ja vastaavissa sovelluksissa, kuten: (IEC 60335-2-7) henkilökunnan keittiöt kaupoissa, toimistoissa ja muissa työympäristöissä, maataloilla, asiakkaiden käytettävissä hotelleissa, motelleissa ja muissa majoitustiloissa, bed and breakfast -tyyppisissä ympäristöissä, kerrostalojen yhteistiloissa tai itsepalvelupesuloissa.

1.1 Yleiset turvallisuusohjeet

Kone on tarkoitettu vain vesipesuun.

Konetta ei saa valella vedellä.

Jotta vältetään mahdolliset veden tiivistymisen aiheuttamat vauriot sähköosille (muille osille), koneen täytyy olla huoneenlämmössä 24 tuntia, ennen kuin se otetaan käyttöön.



1.2 Vain kaupalliseen käyttöön

Tässä ohjekirjassa kuvattu kone/kuvatut koneet on valmistettu yksinomaan kaupalliseen ja teolliseen käyttöön.

1.3 Tekijänoikeudet

Tämä käsikirja on tarkoitettu ainoastaan käyttäjän ohjekirjaksi ja sen saa luovuttaa kolmansille osapuolille vain Electrolux Professional AB -yhtiön luvalla.

1.4 Merkinnot

	Varoitus
	Varo. Korkea jännite
	Lue ohjeet ennen koneen käyttämistä

2 Takuuehdot ja poissulkemiset

Jos tämän tuotteen ostoon sisältyy takuu, takuu annetaan paikallisten määräysten mukaisesti edellyttäen, että laite on asennettu ja sitä käytetään sen käyttötarkoituksen ja laitteiston mukana toimitettujen asiakirjojen mukaisesti.

Takuu on voimassa, kun asiakas on käyttänyt vain alkuperäisiä varaosia ja suorittanut huollon Electrolux Professionalin paperimuodossa tai sähköisessä muodossa saataville asetetun käyttö- ja huoltodokumentaation mukaisesti.

Electrolux Professional suosittelee Electrolux Professionalin hyväksymien puhdistus-, huuhtelu- ja kalkinpoistoaineiden käyttämistä optimaalisten tulosten saamista varten ja tuotteen pitämiseksi kunnossa pitkään.

Electrolux Professionalin takuuseen eivät sisälly seuraavat:

- huoltomatkaan liittyvät kulut, kun tuote toimitetaan ja noudetaan
- asennus
- koulutus laitteen käyttöön tai toimintaan
- kulutus- ja vaihto-osien vaihto (ja/tai toimitus), elleivät syynä ole materiaalivirheet tai valmistusviat, joista on ilmoitettu yhden (1) viikon kuluessa vian ilmenemisestä
- ulkoisen johdotuksen korjaus
- valtuuttamattomien korjausten tulosten korjaaminen sekä minkä tahansa vahingon, toimintahäiriön tai tehon heikkenemisen paranteleminen, kun sen syynä ja/tai perusteena on
 - sähköjärjestelmien tehoton ja/tai epänormaali toiminta (virta, jännite tai taajuus, mukaan lukien piikit ja/tai katkot)
 - riittämätön tai keskeytyvä vesi, höyry, ilman tai kaasun syöttö (mukaan lukien epäpuhtaudet ja/tai muut seikat, jotka eivät vastaa laitteen teknisiä vaatimuksia);
 - putkituksen osat, komponentit tai kuluvat puhdistustuotteet, joita valmistaja ei ole hyväksynyt
 - asiakkaan huolimattomuus, väärinkäyttö, virheellinen toimintatapa ja/tai soveltuvan laitedokumentaation sisältämien käyttö- ja hoito-ohjeiden laiminlyöminen
 - epäasianmukainen tai puutteellinen: asennus, korjaus, huolto (mukaan lukien peukalointi, muokkaukset ja korjaukset ulkopuolisten osapuolten tai valtuuttamattomien ulkopuolisten osapuolten toimesta) ja turvajärjestelmiin tehdyt muutokset
 - Muiden kuin alkuperäisten osien käyttäminen (esim.: kulutusmateriaalit, kuluvat osat tai varaosat).
 - ympäristöolosuhteet, jotka aiheuttavat lämpöön liittyvää kuormitusta (esim. ylikuumentamista tai jäätymistä) tai kemiallista kuormitusta (esim. korroosiota tai hapettumista)
 - tuotteen sisään tai tuotteeseen liitetyt vieraat esineet
 - onnettomuudet tai poikkeukselliset olosuhteet
 - kuljetus ja käsittely, mukaan lukien naarmut, lovet, lohkeamiset ja/tai muut tuotteen pintaan tulleet vauriot, paitsi jos tällaisen vahingon syynä ovat materiaalivirheet tai valmistusviat ja niistä on ilmoitettu yhden (1) viikon kuluessa toimituksesta, ellei muuta ole sovittu
- tuote, jonka alkuperäinen sarjanumero on poistettu tai jota on muutettu tai joka ei ole selvästi luettavissa
- lamppujen, suodattimien ja minkä tahansa kulutusosien vaihto
- lisävarusteet ja ohjelmistot, joita Electrolux Professional ei ole hyväksynyt tai määrittänyt.

Takuuseen eivät kuulu määräaikaishuoltoon liittyvät toimet (mukaan lukien tällöin vaadittavat osat) eikä puhdistusaineiden toimittaminen, ellei niitä ole erityisesti lisätty paikalliseen, paikallisten ehtojen ja sääntöjen alaiseen sopimukseen.

Tarkista valtuutettujen huoltopisteiden luettelo Electrolux Professionalin verkkosivustolta.

3 Ohjelman kuvaus









3.1 Yleistä

Koneessa on useita ohjelmia, jotka on mukautettu koneen käyttötarkoituksen mukaan — eri kohderyhmissä käytetään eri ohjelmia. Seuraavat ohjelmakuvaukset esittelevät lyhyesti joitakin esimerkkiohjelmia, joita koneessa voidaan käyttää.

Vaatteen pesumerkintöjä on suositeltavaa noudattaa niin hyvin kuin mahdollista.

3.2 Ohjelman kuvaus





Seuraavassa taulukossa on joitakin esimerkkejä saatavilla olevista ohjelmista sekä lyhyet kuvaukset niistä:

Ohjelma	Kuvaus
NORMAALI KIRJOPESU 	Puuvilla ja frotee. Eri lämpötiloja voidaan valita. 30°C - 60°C. Käytä pesuainetta, jossa ei ole valkaisuainetta. Paras tulos saavutetaan täydellä kuormalla.
NORMAALI VALKOPESU 	Puuvilla ja frotee. Eri lämpötiloja voidaan valita. 40°C - 95°C. Käytä pesuainetta, jossa on valkaisuainetta. Paras tulos saavutetaan täydellä kuormalla.
HELLÄVARAINEN 	Synteettiset (esimerkkejä synteettisistä kankaista: polyesteri, polyamidi, polyakryyli ja elastaani) tekstiilit, viskoosi, polycotton ja arat tekstiilit. Eri lämpötiloja voidaan valita. 40°C - 60°C. Paras tulos saavutetaan, kun kone täytetään vain puolilleen.
HIENOPESU 	Synteettiset (esimerkkejä synteettisistä kankaista: polyesteri, polyamidi, polyakryyli ja elastaani) tekstiilit, viskoosi, polycotton ja arat tekstiilit. 30°C. Paras tulos saavutetaan, kun kone täytetään vain puolilleen.
KÄSINPESU 	Erittäin herkätkä tekstiilit. Paras tulos saadaan, kun koneeseen lastataan vain muutama vaatekappale.
VILLA 	Villakankaat. 40°C. Paras tulos saadaan, kun koneeseen lastataan vain muutama vaatekappale.
HUUHTELU 	Käytetään huuhteluun ja linkoamiseen.
ALLERGIA 	Ohjelma, joka poistaa pölypunkit ja vastaavat. 60°C.
RUMMUN HUUH 	Käytetään rummun ja kaikkien lokeroiden huuhteluun. Käytetään rummun ollessa tyhjä.

Seuraavassa taulukossa on joitakin esimerkkejä erilaisista ohjelmaryhmistä, joita käytetään esimerkiksi sairaaloissa, ravintoloissa, maataloilla jne., ja niiden kuvaukset:

Ohjelmaryhmä	Kuvaus
Yleistä	Ohjelmat tavallisille kotitaloustekstiileille sekä hotellien ja ravintoloiden tekstiileille.
Moppi	Ohjelmat mopeille. Ohjelmat työvaatteille. Erikoismoppiohjelma mikrokuiduille.
Hygienia	Hygieniaohjelmat vastaavat eri maiden standardien vaatimuksia ja suosituksia.
Maatalous	Ohjelmat utarepyyhkeille. Ohjelmat työvaatteille.
Retkeily	Lyhyet ohjelma, jotka on suunniteltu vähän tai tavallisesti likaantuneita tekstiileitä varten.
Pikaruokapaikat	Ohjelmat mopeille. Ohjelmat työvaatteille. Ohjelmat rasvaisille vaatteille.

Seuraavassa taulukossa on joitakin esimerkkejä kolikoilla toimiviin koneisiin saatavista ohjelmista sekä lyhyet kuvaukset niistä:

Ohjelma	Kuvaus
KYLMÄ 	Puuvilla ja frotee. 40°C. Paras tulos saavutetaan täydellä kuormalla.
LÄMMIN 	Puuvilla ja frotee. 60°C. Paras tulos saavutetaan täydellä kuormalla.
KUUMA 	Puuvilla ja frotee. 95°C. Paras tulos saavutetaan täydellä kuormalla.
HELLÄVARAINEN 	Synteettiset (esimerkkejä synteettisistä kankaista: polyesteri, polyamidi, polyakryyli ja elastaani) tekstiilit, viskoosi, polycotton ja arat tekstiilit. 40°C. Paras tulos saadaan, kun koneeseen lastataan vain muutama vaatekappale.
HIENOPESU 	Herkät tekstiilit. 30°C. Paras tulos saadaan, kun koneeseen lastataan vain muutama vaatekappale.

3.3 Lisätoimintopainikkeet

Koneessa on useita lisätoimintomahdollisuuksia, jotka on mukautettu koneen käyttötarkoituksen mukaan — eri kohderyhmissä käytetään erilaisia lisätoimintoja.

Seuraavassa taulukossa on joitakin esimerkkejä saatavilla olevista lisätoiminnoista sekä lyhyet kuvaukset niistä:

Lisätoiminto-painike	Kuvaus
 ECO	Pesemiseen käytetään vähemmän vettä ja energiaa. Ympäristöystävällinen pesu normaaliliikaisille tekstiileille.
 ERITTÄIN LIKAINEN	Pitkä pesu erittäin likaisille tekstiileille.
 PIKA	Lyhyt pesu vähän likaisille tekstiileille. Ohjelma on valmis niin nopeasti kuin mahdollista.
 ESIPESU	Yksi lisäesipesu.
 LISÄHUUHTELU	Yksi lisähuuhtelu.
 HUUHTELU SEIS	Ohjelma pysähtyy ennen viimeistä huuhtelua.
 ESIHUUHTELU	Lisäesihuuhtelu(t).
 EI HUUHTELUAINETTA	Koneissa, joissa on automaattinen pesuaineen annostelujärjestelmä. Valitse toiminto painamalla painiketta: Paina kerran = Huuhteluainetta ei lisätä. Paina kaksi kertaa = Huuhteluainetta tai pesuainetta ei lisätä. Paina kolme kertaa = Sekä huuhteluainetta että pesuainetta lisätään.
 LINKOUS	Eri linkousaikoja voidaan valita.
 HELLÄ LINKOUS	Ei linkousta huuhteluiden välillä ja lyhyt loppulinkous. Synteettisille ja sekoitetekstiileille.

4 Käsitteleminen

4.1 Kuorma

Lisää tekstiilit koneeseen suositusten mukaisesti ja sulje luukku.

Suositeltu maksimitäyttö	
WH6-7	7 kg
WH6-8	8 kg
WH6-11	11 kg
WH6-14	14 kg
WH6-20	20 kg
WH6-27	27 kg
WH6-33	33 kg

4.2 Pesuaine

Lisää oikea, suositusten mukainen määrä pesuainetta, valkaisuainetta ja huuhteluainetta.

(Ei sovelleta, mikäli käytössä on automaattinen annostelu).

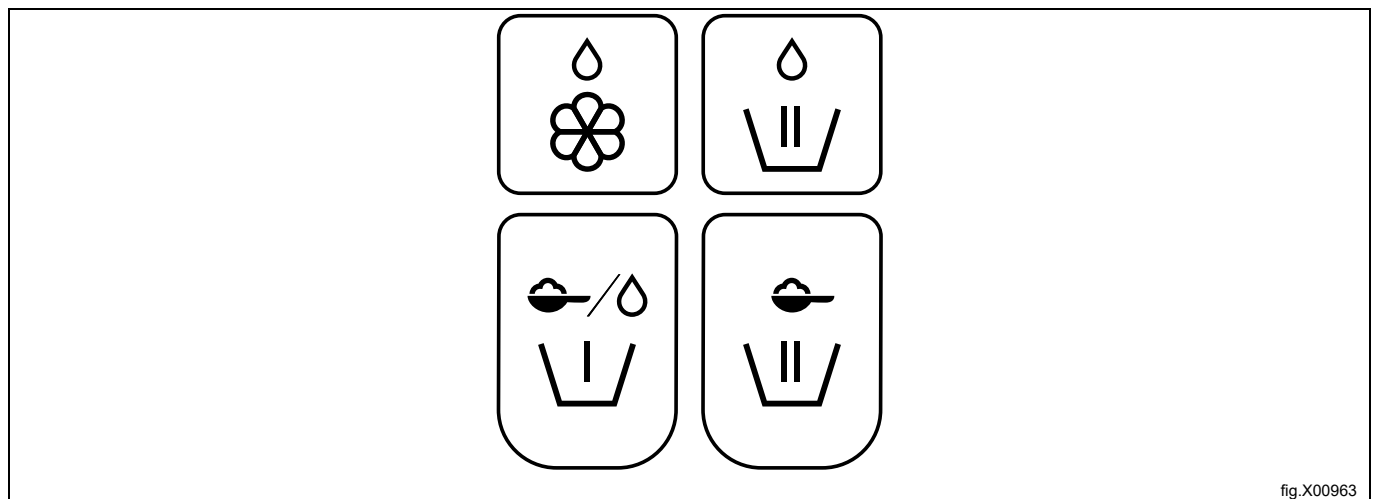

fig.X00963

	Huuhteluaine, nestemäinen.
	Varsinainen pesu, nestemäiset kemikaalit. Vaihtoehto moppikoneille, nestemäinen moppikemikaali viimeisessä huuhtelussa.
	Esipesu, jauhemainen tai nestemäinen pesuaine.
	Varsinainen pesu, jauhemainen pesuaine.

Huom!

Varmista, että pesuainetta ei roisku lattialle. Se voi aiheuttaa liukastumisen ja kaatumisen.

Huom!

Jos käytät valkaisuainetta, ole varovainen nestemäistä valkaisuainetta käyttäessäsi. Ole varovainen pesuainesäiliötä avatessasi ja täyttäessäsi sitä nestemäisellä valkaisuaineella. Vältä roiskumista, ettet joudu varaan saada valkaisuainetta silmiisi.

4.3 Koneen käynnistäminen

Nämä ohjeet kattavat erityyppiset konemallit. Katso koneesi käyttöpaneelimalli ja valitse sitä vastaavat ohjeet.

4.3.1 AHL

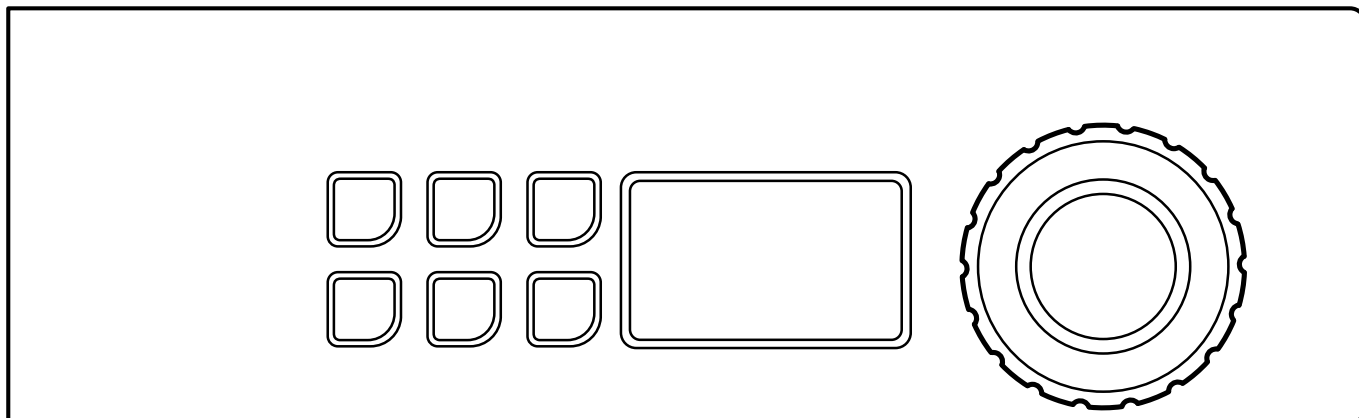









Valitse haluttu ohjelma valintakytkimellä.

Voit valita myös jonkin pesukolmiovaihtoehdoista ja/tai muita lisävalintoja.

Huom!

Lisävalinnat eivät ole käytettävissä kaikissa ohjelmissa.

Esimerkkejä ohjelmista	Pesukolmiovaihtoehdot		Esimerkkejä muista lisävalinnoista	
NORMAL COLOR  Eri lämpötiloja voidaan valita. 30 °C - 60 °C.		EKO OHJ.		ESIPESU
NORMAL WHITE  Eri lämpötiloja voidaan valita. 40 °C - 95 °C.		ERITTÄIN LIKAINEN		LISÄHUUHTELU
HELLÄVAR  Eri lämpötiloja voidaan valita. 40 °C - 60 °C.		PIKA OHJ.		EI HUUHTELUAINETTA

Käynnistä kone painamalla valintakytkintä.

Kone aloittaa punnitsemaan kuormaa linkoamalla. Ohjelma mukautuu sitten kuormaan parhaan tuloksen saavuttamiseksi.

4.3.2 Moppi

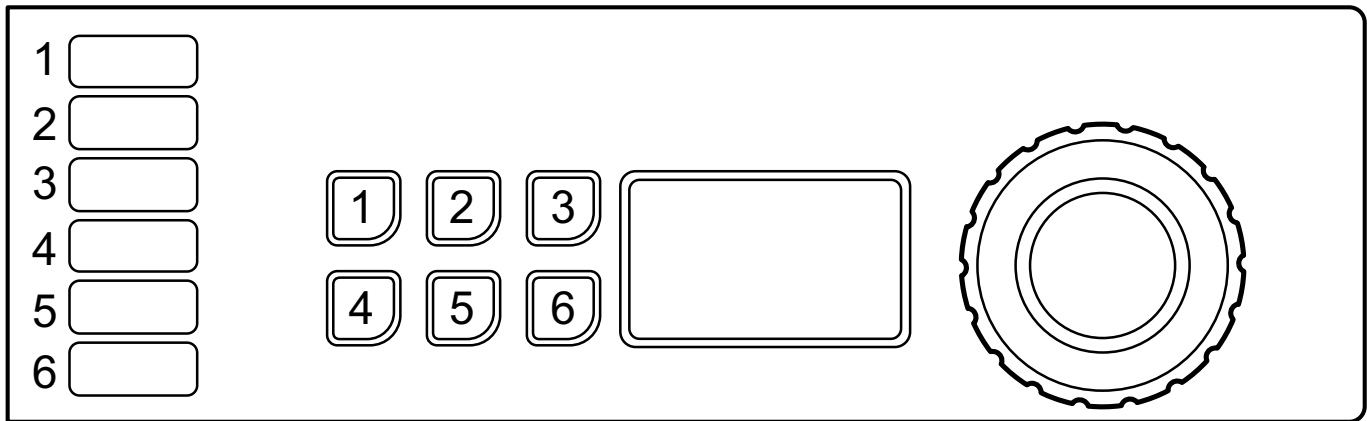







Valitse ohjelma kiertämällä valitsinta tai painamalla pikavalintapainikkeita (mikäli toimintoon on ohjelmoitu painikkeita).

Voit tehdä myös lisävalintoja (mikäli toimintoon on ohjelmoitu painikkeita).

Huom!

Lisävalinnat eivät ole käytettävissä kaikissa ohjelmissa.

Esimerkkejä ohjelmista	Esimerkkejä painikkeisiin ohjelmoiduista lisävalinnoista	
MICROFIBRE 90 		PRERINSE
MOP 85 		PREWASH
RINSE 		LINKOUS

Käynnistä kone painamalla valintakytkintä.

Painikkeet

Paneelin painikkeet 1 ja 2 voidaan ohjelmoida lisävalintapainikkeiksi, pikavalintapainikkeiksi (joita käytetään ohjelman valintaan) tai molemmiksi.

Tehtaalla painikkeet on ohjelmoitu lisävalintapainikkeiksi.

Koneen asennuksen yhteydessä kutakin painiketta vastaavan numeron yhteyteen kiinnitetään tarra, joka selittää painikkeen toiminnan.

Painikkeiden toiminnon voi muuttaa koska tahansa. Tietoa painikkeiden ohjelmoinnista löytyy koneen Ohjelmointi- ja kokoonpano-oppaasta, ja tehtävä on annettava asiaan perehtyneen/valtuutetun henkilön suoritettavaksi.

4.3.3 Hygienia

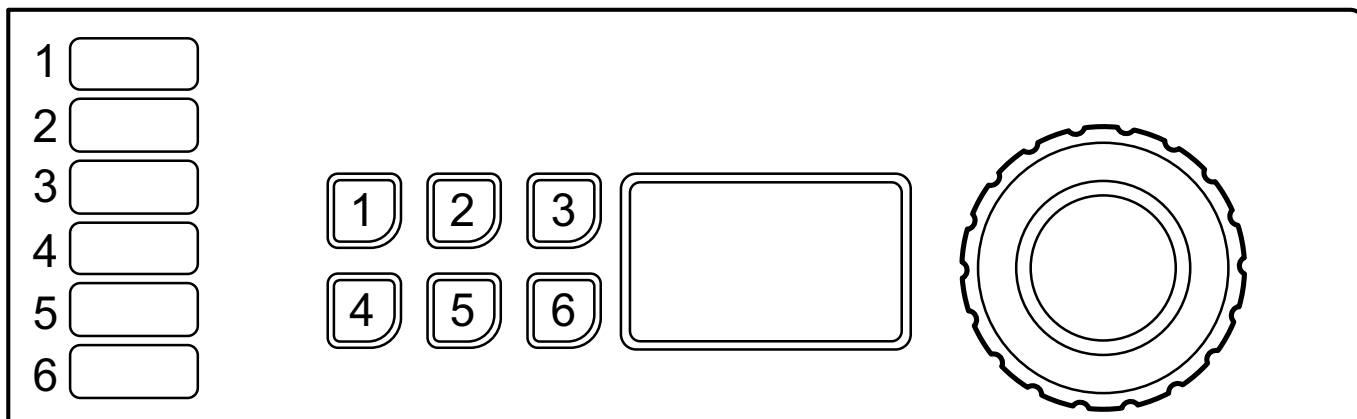







Valitse ohjelma kiertämällä valitsinta tai painamalla pikavalintapainikkeita (mikäli toimintoon on ohjelmoitu painikkeita).

Voit tehdä myös lisävalintoja (mikäli toimintoon on ohjelmoitu painikkeita).

Huom!

Lisävalinnat eivät ole käytettävissä kaikissa ohjelmissa.

Esimerkkejä ohjelmista	Esimerkkejä painikkeisiin ohjelmoituista lisävalinnoista	
HYGIENE 70 		PRERINSE
DISINFECTION 90 		PREWASH
NORMAALI  Eri lämpötiloja voidaan valita. 40 °C - 95 °C.		HUUHTELU SEIS

Käynnistä kone painamalla valintakytkintä.

Painikkeet

Käyttöpaneelin painikkeet voidaan ohjelmoida lisävalintapainikkeiksi, pikavalintapainikkeiksi (joilla valitaan ohjelma) tai molemmiksi.

Tehtaalla painikkeet on ohjelmoitu lisävalintapainikkeiksi.

Koneen asennuksen yhteydessä kutakin painiketta vastaavan numeron yhteyteen kiinnitetään tarra, joka selittää painikkeen toiminnan.

Painikkeiden toiminnon voi muuttaa koska tahansa. Tietoa painikkeiden ohjelmoinnista löytyy koneen Ohjelmointi- ja kokoonpano-oppaasta, ja tehtävä on annettava asiaan perehtyneen/valtuutetun henkilön suoritettavaksi.

4.3.4 Ravintola

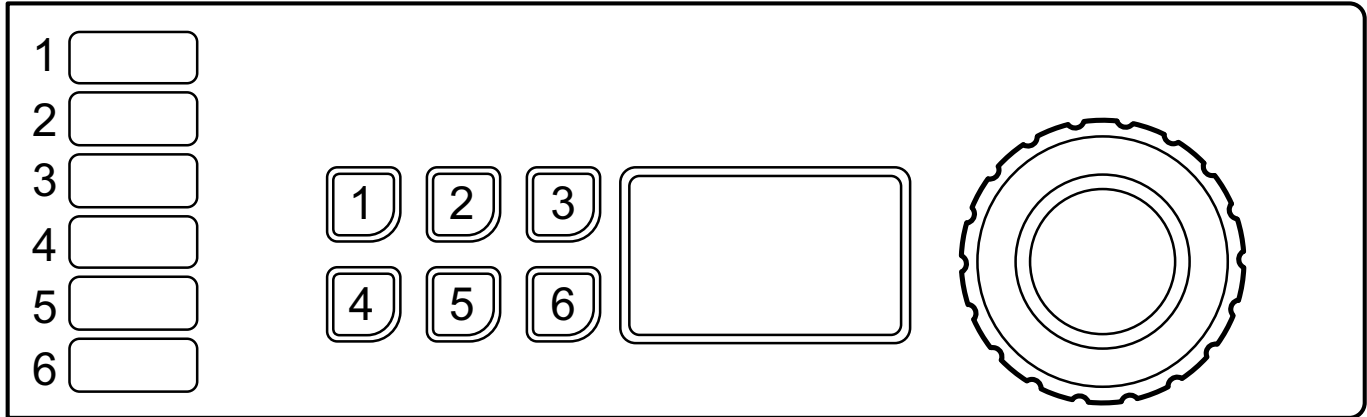

Valitse ohjelma kääntämällä valintakytkintä tai valitse ohjelma pikavalintapainikkeilla 1–6.



Käynnistä kone painamalla valintakytkintä.

Painikkeet



Koneen asennuksen yhteydessä kutakin painiketta vastaavan numeron yhteyteen kiinnitetään tarra, joka selittää, mitä ohjelmaa varten painiketta käytetään.

Painikkeiden toiminnon voi muuttaa koska tahansa. Tietoa painikkeiden ohjelmoinnista löytyy koneen Ohjelmointi- ja kokoonpano-oppaasta, ja tehtävä on annettava asiaan perehtyneen/valtuutetun henkilön suoritettavaksi.

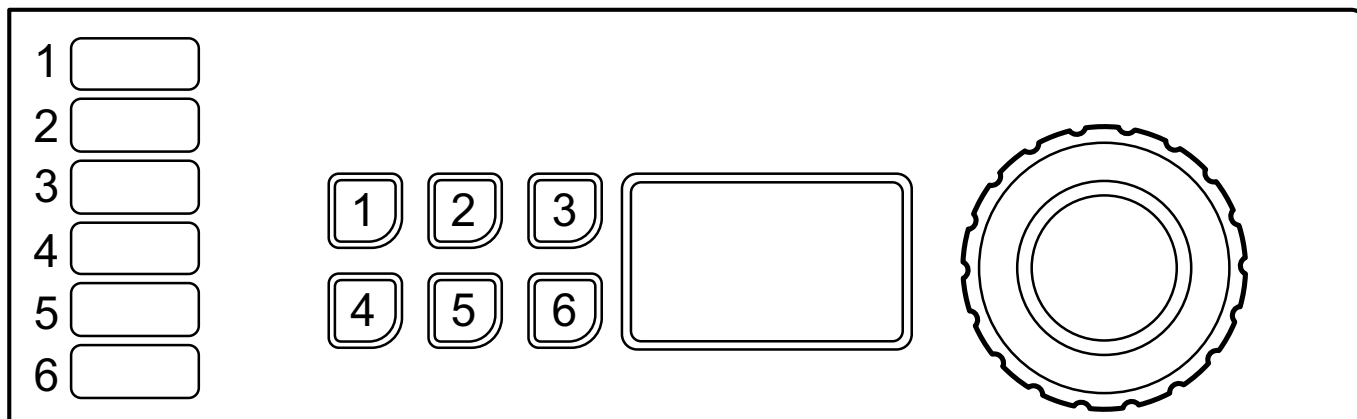
4.3.5 Retkeily



Valitse ohjelma kääntämällä valintakytkintä tai valitse ohjelma pikavalintapainikkeilla 1–6.

Esimerkkejä ohjelmista
<p>NORMAL COLOR</p>  <p>Eri lämpötiloja voidaan valita. 40°C - 60°C.</p>
<p>NORMAL WHITE</p>  <p>Eri lämpötiloja voidaan valita. 40°C - 60°C.</p>
<p>HELLÄVAR 30</p> 

Käynnistä kone painamalla valintakytkintä.

Kone aloittaa punnitsemaan kuormaa linkoamalla. Ohjelma mukautuu sitten kuormaan parhaan tuloksen saavuttamiseksi.

Painikkeet

Koneen asennuksen yhteydessä kutakin painiketta vastaavan numeron yhteyteen kiinnitetään tarra, joka selittää, mitä ohjelmaa varten painiketta käytetään.

Painikkeiden toiminnon voi muuttaa koska tahansa. Tietoa painikkeiden ohjelmoinnista löytyy koneen Ohjelmointi- ja kokoonpano-oppaasta, ja tehtävä on annettava asiaan perehtyneen/valtuutetun henkilön suoritettavaksi.

4.3.6 Kolikkokäyttöiset koneet

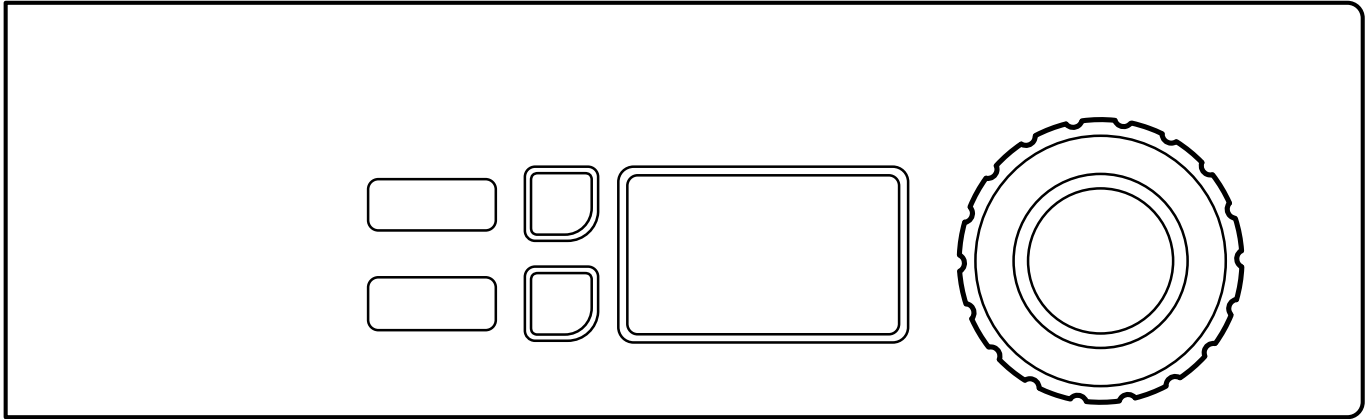





Valitse haluttu ohjelma valintakytkimellä.

Voit valita myös lisävalintoja.

Huom!

Lisävalinnat eivät ole käytettävissä kaikissa ohjelmissa.

Esimerkkejä ohjelmista	Lisävaihtoehdot	
KYLMÄ 		ERIT LIKAIN
LÄMMIN 		LISÄHUUHTELU
KUUMA 		

Syötä oikea määrä kolikkoja käynnistääksesi koneen. (Joissakin koneissa käynnistäminen vaatii myös valitsimen painamista).

4.4 Lisätoiminnot

Järjestelmässä on lisätoimintovalikko, jota voidaan käyttää käynnistyksen jälkeen. Saat valikon näyttöön painamalla valintakytkintä tai käynnistyspainiketta (koneissa, joissa ei ole valintakytkintä). Valitse haluamasi toiminto kiertämällä valintakytkintä/painamalla lämpötilapainiketta tai -painikkeita ja vahvista valita painamalla valintakytkintä/käynnistyspainiketta.

Huom!

Saattaa olla, että koneesi ei tue kaikkia toimintoja tai että ne eivät ole käytössä.

Pysäytystoiminto

Jos koneeseen on ohjelmoitu tämä toiminto, koneen voi pysäyttää ohjelman aikana painamalla valintakytkintä. Ohjelma jatkuu, kun valintakytkintä painetaan uudelleen.

Tauko

Käynnissä oleva ohjelma voidaan keskeyttää.

Valitse **TAUKO** ja paina valintakytkintä.

Ohjelma jatkuu, kun valintakytkintä/käynnistyspainiketta painetaan uudelleen.

Luukku voidaan avata hetken kuluttua, kun vesimäärä ei ole liian suuri. Sulje luukku ja paina valitsinta/käynnistyspainiketta jatkaaksesi.

Ohjelman muuttaminen käynnistämisen jälkeen

Ohjelmaa voidaan muuttaa käynnistämisen jälkeen.

Valitse **MUUTA OHJELMA** ja paina valintakytkintä.

Ohjelmavalikko ilmestyy näytölle, kun valintakytkintä/käynnistyspainiketta painetaan. Valitse uusi ohjelma ja käynnistä painamalla valintakytkintä/käynnistyspainiketta.

Pikatoiminto

Valitse **PIKAOHITUS** ja paina valintakytkintä.

Kun valitsinta/käynnistyspainiketta painetaan, esiin tulee lista kaikista ohjelman vaiheista. Valitse haluamasi ohjelmavaihe luettelosta kiertämällä valitsinta/painamalla lämpötilapainiketta tai -painikkeita ja vahvista valita painamalla valitsinta/käynnistyspainiketta.

Lopeta ohjelma

Ohjelma voidaan lopettaa käynnistämisen jälkeen.

Valitse **KESKEYTÄ OHJELMA** ja paina valintakytkintä.

Ohjelma loppuu, kun valintakytkintä/käynnistyspainiketta painetaan. Kun vesi on poistettu, luukun lukitus avautuu.

Ajastettu käynnistys

Jos koneessa on tämä toiminto, ohjelman alkaminen voidaan ajastaa.

Kun olet valinnut ohjelman, paina valitsinta/käynnistyspainiketta. Näyttöön ilmestyy valikko. Ota toiminto käyttöön kiertämällä valitsinta/painamalla lämpötilapainiketta tai -painikkeita. Aseta ajastetun käynnistyksen päivä ja aika valitsimella/painamalla lämpötilapainiketta tai -painikkeita.

Vahvista asetukset painamalla valitsinta/käynnistyspainiketta.

Tila

Valitse **TILAVALIKKO** ja paina valintakytkintä.

Tilavalikossa näkyy veden lämpötilan, vesimäärän ja rummun nopeuden tilat.

Tilastot

Valitse **TILASTOT** ja paina valintakytkintä.

Tilastovalikossa näkyy koneen käyttötuntien ja nollattavien käyttötuntien kokonaismäärä.

Automaattinen uudelleenkäynnistys

Valitse **AUTOM UUELLEENKÄYNN** ja paina valintakytkintä.

Aseta automaattisten uudelleenkäynnistysten määrän, jonka kone suorittaa valitusta ohjelmasta.

Vahvista asetukset painamalla valitsinta/käynnistyspainiketta.

4.5 Ohjelman päätyttyä

Jätä luukku auki, kun olet valmis. Tämä estää kosteuden jäämistä koneeseen sekä bakteerien ja homeen kehittymistä.

5 Ajastin

Ajastimella voidaan käynnistää ohjelmavaihe (esimerkiksi utarepyyheohjelman viimeinen huuhtelu) ennalta säädetyn taukoajan jälkeen. Aika voidaan asettaa koskemaan kaikkia päiviä tai tiettyjä päiviä.

Ajastimen ohjelmointi tehdään koneen ollessa huoltotilassa.

Huoltotila aktivoidaan painamalla valintakytkintä pitkään.

HUOLTOVALIKKO
FUNCTION TEST
KONFIGUROINTI
HINNANOHJELMOINTI
TILASTO
OHJELMAN PARAMETRIT
JÄRJESTELMÄ

Seuraavat valikot aktivoituvat valintakytkimen lyhyellä painalluksella.

Valitse OHJELMAN PARAMETRIT -valikko.

HUOLTOVALIKKO
FUNCTION TEST
KONFIGUROINTI
HINNANOHJELMOINTI
TILASTO
OHJELMAN PARAMETRIT
JÄRJESTELMÄ

Valitse KÄYNNISTYS TAUON JÄLKEEN -valikko.

Valitse LISÄÄ UUSI TAPAHTUMA -valikko.

Näytössä näkyvät nyt seuraavat alivalikot:

- TAKAISIN
- AIKA
- AKTIVOITU
- JOKA PÄIVÄ
- MAANANTAI
- TIISTAI
- KESKIVIIKKO
- TORSTAI
- PERJANTAI
- LAUANTAI
- SUNNUNTAI
- POISTA TAPAHTUMA

Aloita ajan asettaminen valitsemalla AIKA-valikko. Aseta aika kääntämällä valintakytkintä, ja tallenna asettamasi aika.

Valitse päivä/päivät luettelosta yksi kerrallaan ja vahvista painamalla valintakytkintä. Tummennettu ruutu merkitsee, että päivä on valittu.

Poistu asetuksista painamalla TAKAISIN ja tallenna muutos valitsemalla KYLLÄ.

Esimerkki:

Ohjelman tulee käynnistyä edellisenä päivänä ja pysähtyä ennen viimeistä huuhtelua.

Jos ajaksi valitaan 04.00 ja käytössä on asetus JOKA PÄIVÄ, ohjelman viimeinen huuhtelu käynnistetään viikon jokaisena päivänä kello 4:00.

Tallentamisen jälkeen asetettu aika-tapahtuma-asetus näkyy KÄYNNISTYS TAUON JÄLKEEN -valikossa uutena rivinä.

Samalle päivälle voidaan ohjelmoida useita aika-tapahtuma-asetuksia.

Luetteloon voidaan tallentaa 10 tapahtumaa.

Valittu tapahtuma otetaan käyttöön tai pois käytöstä painamalla AKTIVOITU.

Valittu tapahtuma poistetaan painamalla POISTA TAPAHTUMA.

6 Vikakoodit

Jos ohjelmassa tai koneessa on vika, se ilmaistaan näytöllä vikakoodilla.
Osan vioista voi korjata helposti itse, eikä huoltoon tarvitse ottaa yhteyttä.

Vikakoodi	Teksti	Syy/Korjaaminen
11:1	EI VETTÄ	Vedenpinnan hyväksymissignaalia ole saatu ajoissa. Tarkista, että vesihana on auki.
11:2	LUUKKU AUKI	Luukun asennon hyväksymissignaalia ei vastaanotettu ohjelman aikana. Avaa ja sulje luukku.
11:3	LUUKKO EPÄKUNNOSSA	Luukun asennon hyväksymissignaalia ei saatu ajoissa. Avaa ja sulje luukku.
11:10	RUMPU EI TYHJENTYNYT	Vedenpinta on yli asetetun tason tyhjennyksen jälkeen. Tarkista, että tyhjennysventtiili ei ole tukossa. Yritä käynnistää kone uudelleen.

Kytke virta pois virhekoodien ja toistuvien virhekoodien yhteydessä 30 sekunniksi. Jos virhekoodi toistuu jatkuvasti, ota yhteys huoltoon.

7 Huolto

7.1 Yleistä

Seuraavien huoltotoimenpiteiden säännöllinen suorittaminen on koneen omistajan tai pesulan hoitajan vastuulla.

Huom!

Huollon laiminlyöminen voi heikentää koneen suorituskykyä ja vahingoittaa komponentteja.

7.2 Aika huoltaa -ilmoitus

Kun näytössä näkyy viesti AIKA HUOLTAA — ota yhteyttä koneen omistajaan/pesulan johtajaan huollon suorittamiseksi (mahdollinen puhelinnumero ja/tai merkintä näkyvät myös).

Konetta voidaan käyttää huoltoon saakka. Ilmoitus näkyy kuitenkin säännöllisin väliajoin, kunnes huolto on suoritettu.

Viesti häviää noin 30 sekunnin jälkeen tai jos valintapainiketta tai muuta painiketta painetaan.

7.3 Päivittäin

Tarkista, että luukku on lukossa ohjelman aikana. Valmista, ettei luukkua voi avata ennen ohjelman päättymistä.

Jos luukku voidaan avata ennen ohjelman päättymistä, konetta ei voi käyttää ennen kuin korjaukset on tehty.

Tarkista, että luukku ei vuoda.

Puhdista luukku, luukun lasi ja luukun tiiviste.

Puhdista ulkoiset osat.

7.4 Pesuainesäiliö

Puhdista pesuainesäiliö säännöllisesti, jottei se tukkeudu pesuainejäämistä. Puhdista se lämpimällä vedellä ja esimerkiksi pienellä harjalla.

Vedä lappoputket (A) varovasti ulos ja muista puhdistaa myös niiden ympärillä oleva alue. Aseta lappoputket takaisin toimenpiteen suorittamisen jälkeen ja täytä sitten hieman vettä kumpaankin lokeroon (A) lokeroiden huuhtelemiseksi.

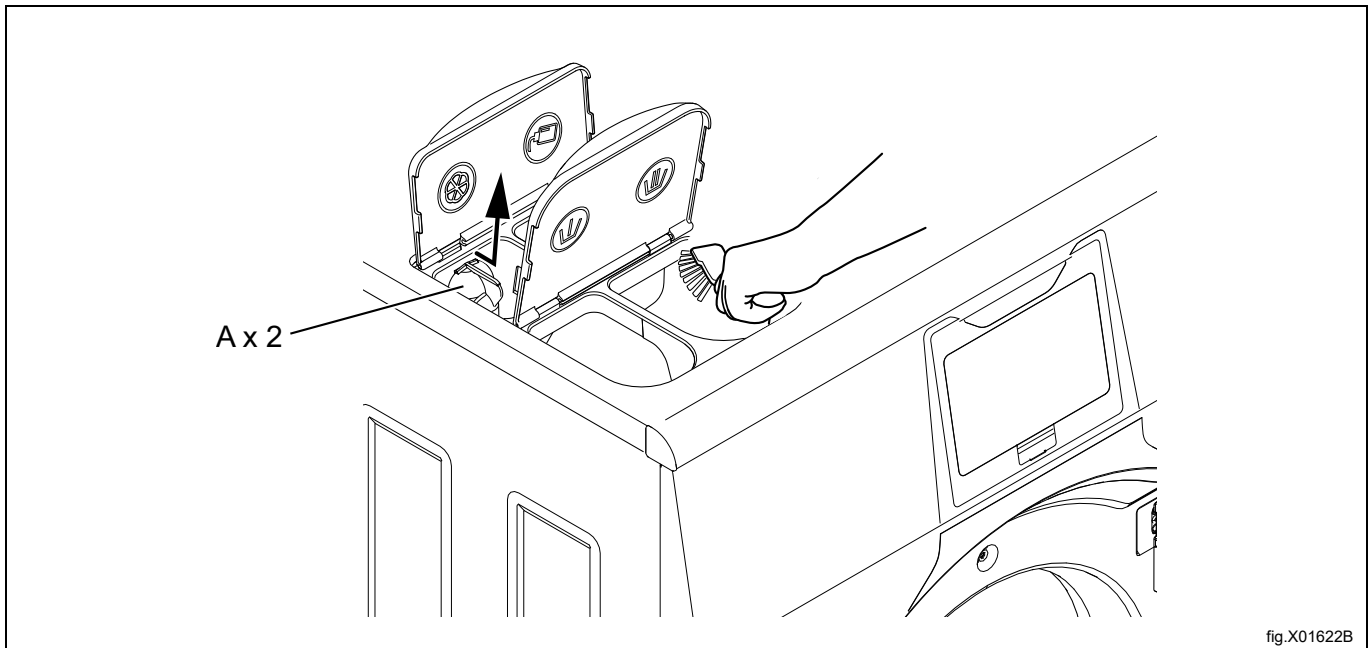

7.4.1 Kalkinpoisto

Kun kalkinpoistoa tarvitaan:

Käytä erityistä koneenpuhdistusohjelmaa. Jos se ei ole käytettävissä, ota yhteyttä valtuutettuun huoltoon, jotta saat ohjelman käyttöön.

Voit käyttää kalkinpoistoon myös korkean lämpötilan pesuohjelmaa, 95°C. Lisää kalkinpoistoainetta, esimerkiksi sitruunahappoa.

7.5 Tyhjennys

Tarkista säännöllisesti tyhjennysliitäntä, putken liitokset jne., ja poista kertyneet nukat ja pölyt. Puhdista esimerkiksi pienellä harjalla. Varmista, että liitännät on kiristetty kunnolla, kun asennat sitä takaisin.

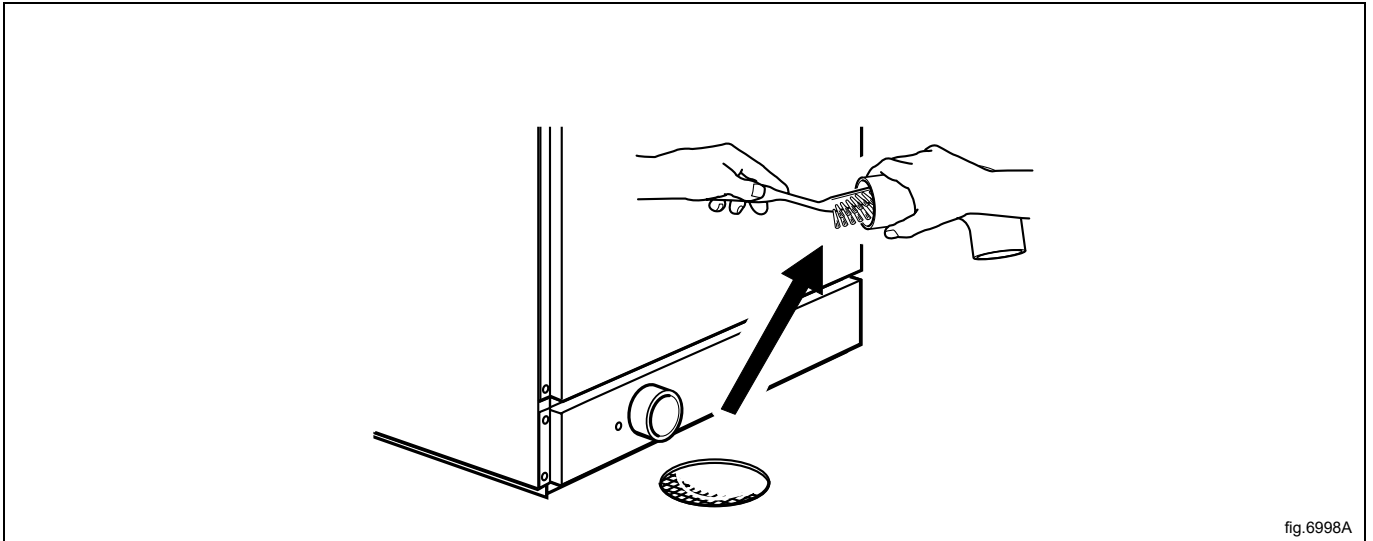

Huom!

Ota kerran vuodessa yhteys pätevään henkilökuntaan sisäisen poiston ja letkujen huoltoa varten.

7.6 Vedentulo

Tarkista vedentulon suodatin säännöllisesti. Puhdista tarvittaessa.

Irrota letku vedentulosta ja vedä suodatin (A) ulos.

Varmista, että suodatin on paikallaan ja liitännät on kiristetty kunnolla, kun asennat sitä takaisin.

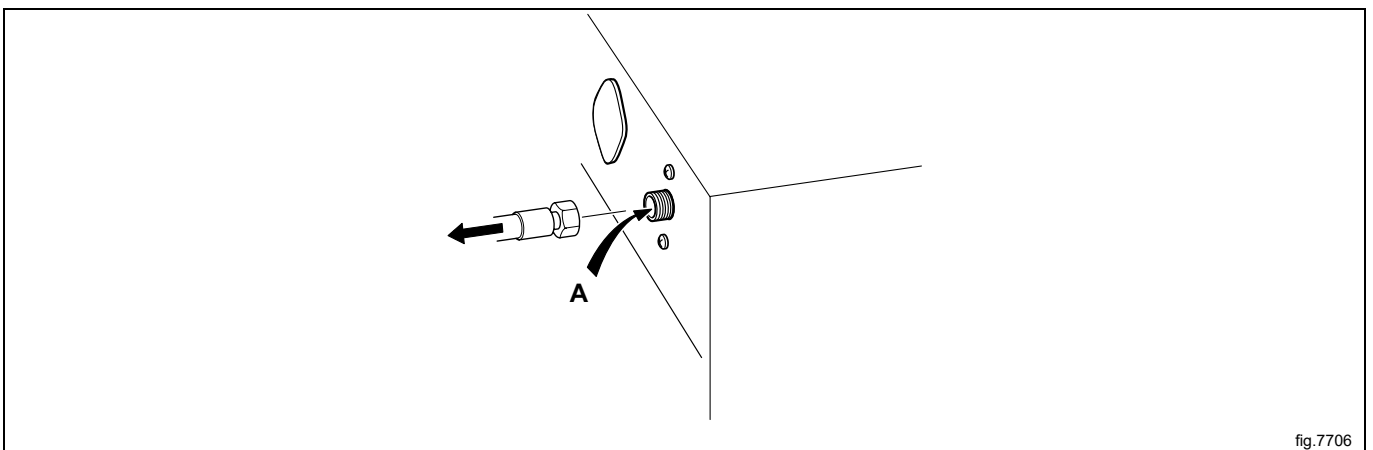

7.7 Moppiosien puhdistaminen

(Koskee vain moppikoneita.)

Tarkasta moppiosat säännöllisesti ja puhdista tarvittaessa.

Sisärummussa on koneen koosta riippuen yksi tai kaksi sisäkantta, joiden takana sijaitsevat lämmitysvastukset. Etukansi sijaitsee suoraan tyhjennysputkiston yläpuolella, toinen sijaitsee vastusten suojalevyn edessä. Sisäkannen irrottamiseen tarvitaan kaksi pientä ruuvimeisseliä.

Paina ruuvimeisselillä sisäkannen pyöreän aukon suojalevy alas.

Aseta toinen ruuvimeisseli sisäkannen soikeaan reikään ja läpi suojalevyn pyöreän aukon.

Työnnä suojalevyä kohti ruuvimeisseliä joka painaa suojalevyä alaspäin.

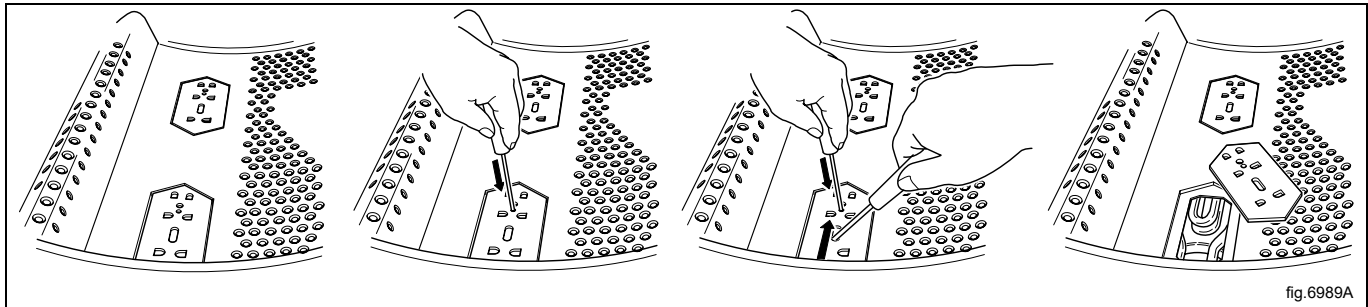

Irrota vastus/vastukset ja puhdista ne. Jos vastukset ovat hyvin likaisia, ne kannattaa ehkä irrottaa ne rummusta puhdistusta varten.

Sisäkannet asetetaan takaisin paikoilleen käänteisessä järjestyksessä sillä erolla, ettei suojalevyä tarvitse painaa alaspäin - riittää kun työnnät sen paikoilleen. Kun kuulet naksahdavan äänen, suojalevy on paikoillaan.

7.8 Huoltotoimet, jotka saa suorittaa ainoastaan valtuutettu asentaja.

Ota yhteyttä valtuutettuun huoltoon seuraavien huoltotoimenpiteiden suorittamiseksi:

Kerran vuodessa:

- Tarkista kone pesujakson aikana, näin varmistetaan, ettei vuotoja ilmene.
- Puhdista sisäinen poisto ja letkut.

Kysy alkuperäisiä varaosia paikalliselta valtuutetulta jälleenmyyjältä.

8 Tietoja hävittämisestä

8.1 Laitteen hävittäminen käyttöiän päättyessä

Ennen koneen lopullista käytöstäpoistoa on suositeltavaa tarkistaa sen kunto huolellisesti ja arvioida, onko rakenteessa kohtia, joihin voi jätahuollon käsittelyn aikana tulla rakennevaurioita tai muita vikoja.

Koneen osat täytyy lajitella hävittämistä varten niiden ominaisuuksien mukaan (esim. metallit, öljyt, rasvat, muovi, kumi jne.).

Eri maiden lainsäädäntö vaihtelee laitteen käytöstäpoistoa koskevissa asioissa. Tämän vuoksi neuvomme noudattamaan sen maan lakeja ja määräyksiä, jossa käytöstäpoisto tapahtuu.

Yleissääntönä laite on toimitettava erikoistuneeseen keräys-/romutuskeskukseen.

Pura kone jakaen osat niiden kemiallisten ominaisuuksien mukaan. Muista, että kompressori sisältää kierrätettävää voiteluöljyä ja kylmäainetta ja että jäähdyttimen ja lämpöpumpun osat ovat yhdyskuntajätteisiin verrattavia erikoisjätteitä.

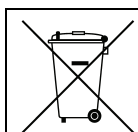

Tuotteessa oleva merkki osoittaa, että sitä ei saa käsitellä kotitalousjätteenä vaan se täytyy hävittää asianmukaisella tavalla ympäristö- ja terveyshaittojen välttämiseksi. Lisätietoja tuotteen kierrättämisestä saat ottamalla yhteyttä paikalliseen jälleenmyyjään tai edustajaan, huoltopalveluun tai paikallisiin jätahuoltoviranomaisiin.



Huom!

Kun kone poistetaan käytöstä lopullisesti, kaikki merkinnät, tämä käsikirja ja muut laitetta koskevat asiakirjat on tuhottava.

8.2 Pakkauksen hävittäminen

Pakkausmateriaalit tulee hävittää laitteen käyttömaassa voimassa olevien määräysten mukaisesti. Kaikki pakkausmateriaalit ovat ympäristöystävällisiä.

Ne voidaan säilyttää turvallisesti, kierrättää tai polttaa asianmukaisessa jätteidenpolttolaitoksessa. Kierrätettävät muoviosat on merkitty alla olevien esimerkkien mukaisesti.

	Polyeteeni: <ul style="list-style-type: none"> • Ulkopakkaus • Ohjepussi
	Polypropeeni: <ul style="list-style-type: none"> • Hihnat
	Polystyreenivahto: <ul style="list-style-type: none"> • Kulmasuojukset



Electrolux Professional AB
341 80 Ljungby, Sweden
www.electroluxprofessional.com